

INSTALLASJONS *guide*

inteo Centralis Uno IB VB (Kit ref nr 101029)



Centralis Uno IB VB er et motorrelé for motoriserte persienner. Motorreleet er beregnet for bruk til individuell motorstyring i Somfy IB bus-system sammen med f.eks. Soliris IB sol- og vindautomatikk.

Centralis Uno IB VB kan også brukes som trykknappstyring dersom det ønskes impulsfunksjon.

- For manuell trykknappstyring (impuls).
- For sentralstyring fra Soliris IB sol- og vindautomatikk, eller Centralis IB gruppestyring via Somfy IB bus-system med samtidig lokal manuell styring (impuls) via trykknappene på motorreleets front.
- Solfunksjonen kan slås på/av (0/auto) ved styring fra sol- og vindautomatikk.
- Individuelt programmerbar manuell utfallsposisjon med automatisk persiennevinkling.

1 Tekniske data:

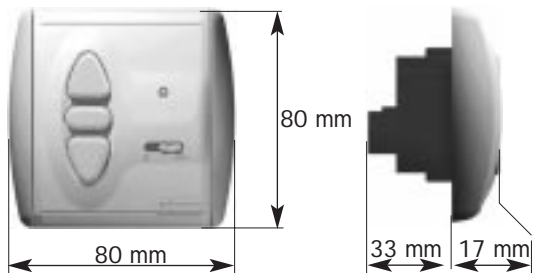

- Polspenning: 220-240V 50Hz.
- Isolasjon: Klasse2, dobbeltisolert
- Belastning: 250V~ 3A
- Strømtid til motoren: 3 min etter kommando
- Kapslingsklasse: IP40
- Temperatur: +5°C til +40°C
- For montering i tørt, oppvarmet rom

2 Installasjon:

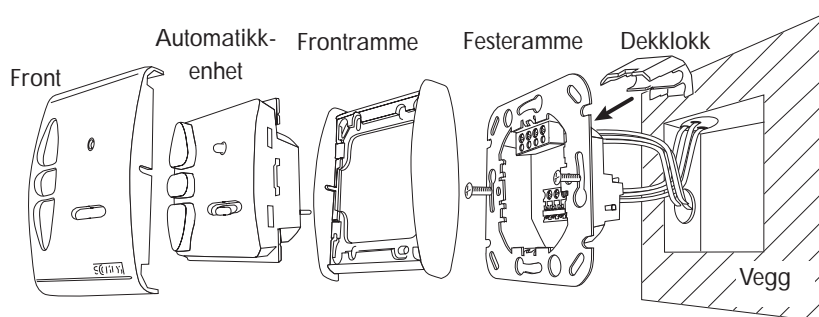

A Montering av Centralis Uno IB VB

Skal monteres innendørs i et tørt, oppvarmet rom.

Centralis Uno IB VB kan monteres innfelt i 65 mm Ø apparatboks eller utenpåliggende i boks, bestnr 102004.

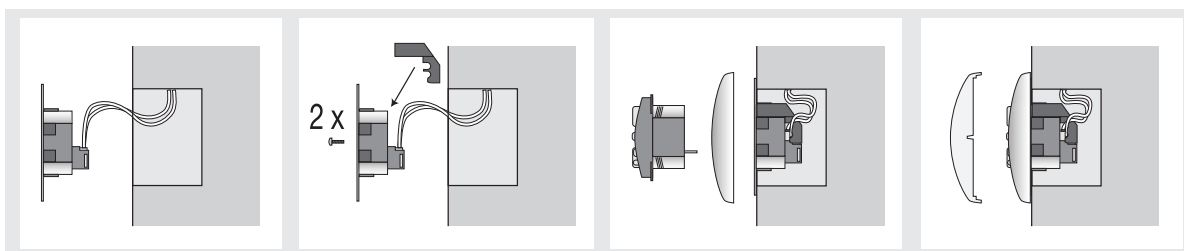

Koble kablene til kontaktlisten (se punkt 2.2).

Snapp fast dekkklokket på baksiden av festerammen. Skru deretter fast festerammen. *Trykk med et skrujern i det vertikale sporet rett over kabeltilkoblingene for å fjerne dekkklokket.*

Monter frontrammen og stikk inn automatikkenheten i sokkelens kopplingsstykke.

Klem fast frontplaten.

B Tilkobling

- All elektrisk installasjon skal utføres av autorisert elektriker.
- Les installasjonsguiden nøye før spenningen slås på.
- Glem ikke dekklokket før separasjon av IB-busen og kablene på 230V.

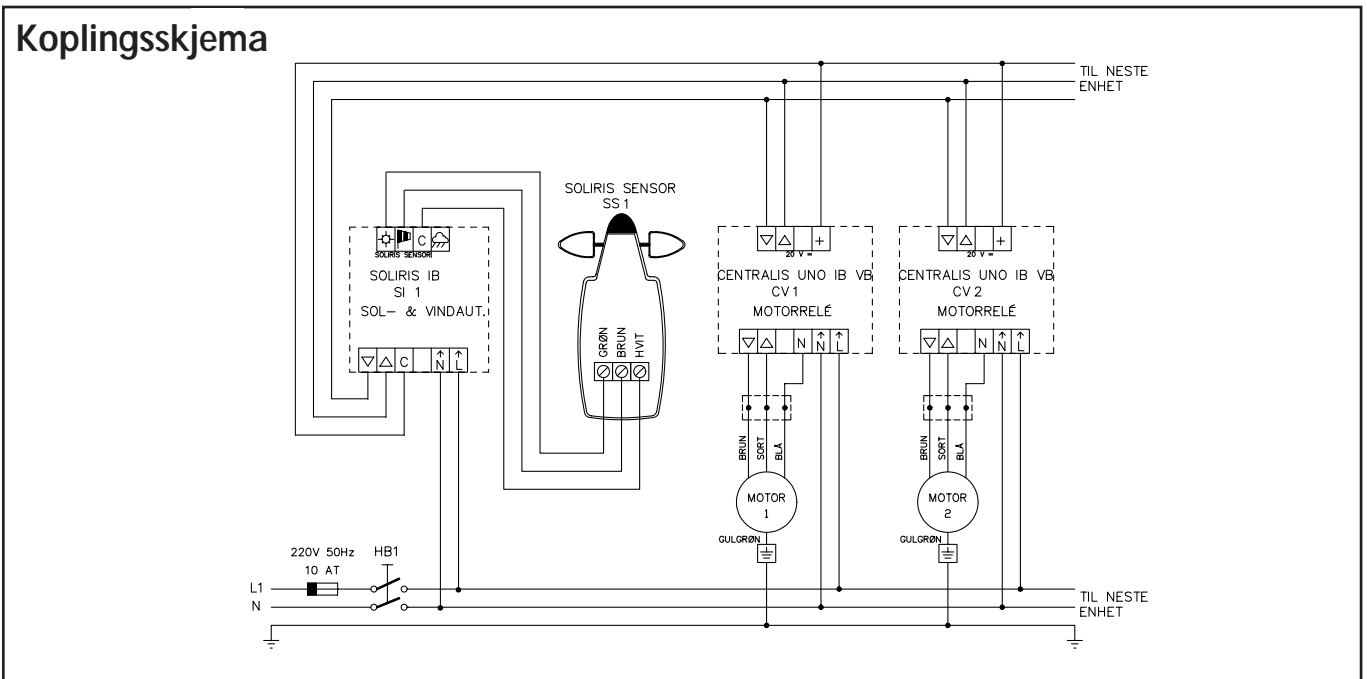
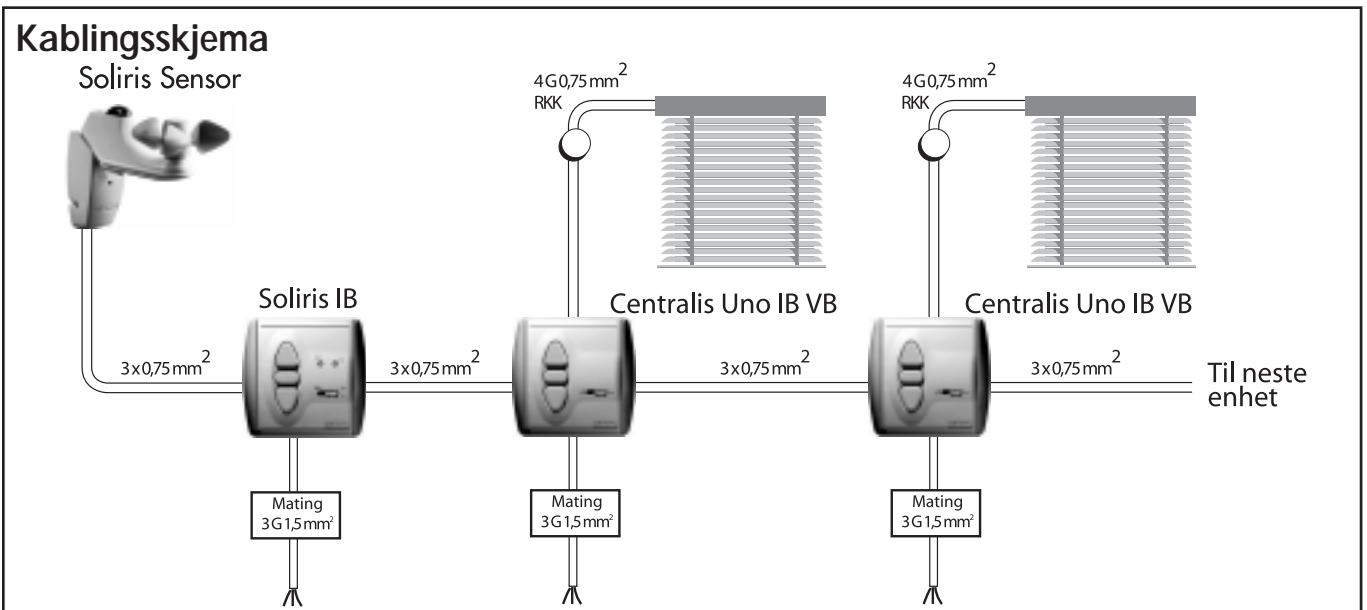

3 Funksjon:

Centralis Uno IB VB kan programmeres for to forskjellige manuelle persienneviklingsfunksjoner via tastene på frontpanelet.

For å teste aktuell programmering:

1) Slå på spenningen



2) Kontroller indikatorlampen:

- Rødt lys blinker en gang:
- Rødt lys blinker to ganger:

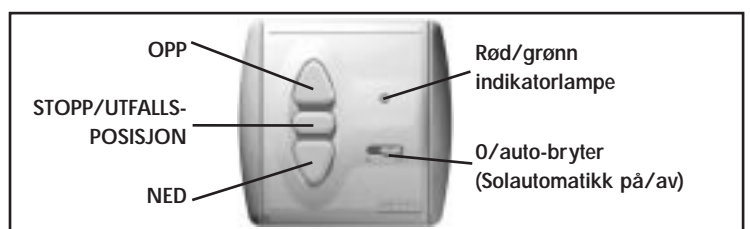

Europeisk persiennefunksjon
Amerikansk persiennefunksjon

A Manuelle kommandoer

Skifte persienne-funksjon

1) Slå på spenningen

2) Trykk  og hold i 5 sekunder direkte etter spenningen er slått på.



Europeisk persiennefunksjon (vanligst i Skandinavia):

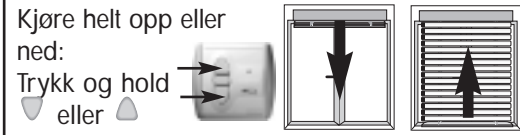
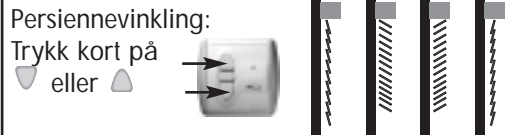

Amerikansk persiennefunksjon:

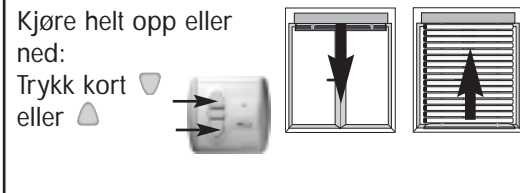
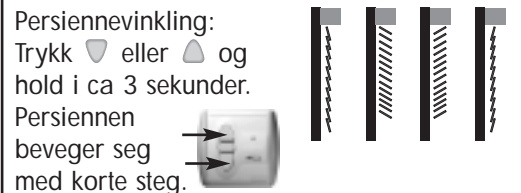

B IB bus-kommandoer (sentrale kommandoer utover de manuelle i respektive motorrelé)

Centralis IB:

- OPP, STOPP, NED



Soliris IB:

- OPP, STOPP, NED
- Sol- og vindautomatikk
- Automatisk persiennevinkling
- Europeisk eller amerikansk persiennefunksjon (Alle funksjoner programmeres i Soliris IB)



C 0/auto-bryteren

"auto": sol-, vind- og manuelle kommandoer

Samtlige IB bus- og manuelle kommandoer styrer solbeskyttelsen.

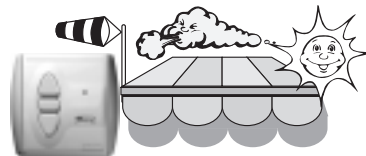

"0": vind- og manuelle kommandoer

- Kun lokale (manuelle) kommandoer styrer solbeskyttelsen. IB bus-kommandoer som er kortere enn 2 sekunder (f.eks. kommandoer fra solautomatikk) sperres.
- Vindautomatikk-kommandoer og andre IB bus-kommandoer lengre enn 2 sekunder, vil imidlertid fremdeles styre solbeskyttelsen.
- Indikatorlampen lyser rødt når kommandoer lengre enn 2 sekunder blir sendt på IB-busen.

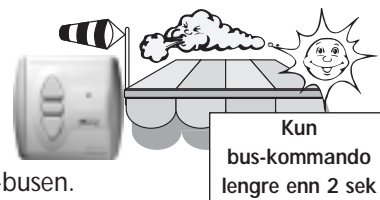

4 Manuell utfallsregulering og automatisk persiennevinkling:

Det er mulig å programmere en utfallsposisjon som kan nås når solbeskyttelsen kjøres ut. Det er dessuten mulig å programmere automatisk vinkling av persiennelamellene når persiennen når utfallsposisjonen.

OBS!

- Utfallsposisjonen kan bare programmeres og manøvreres fra Centralis Uno IB VB's trykknapper.
- For å programmere automatisk persiennevinkling, må det være programmert en utfallsposisjon.

A Programmering av utfallsposisjon

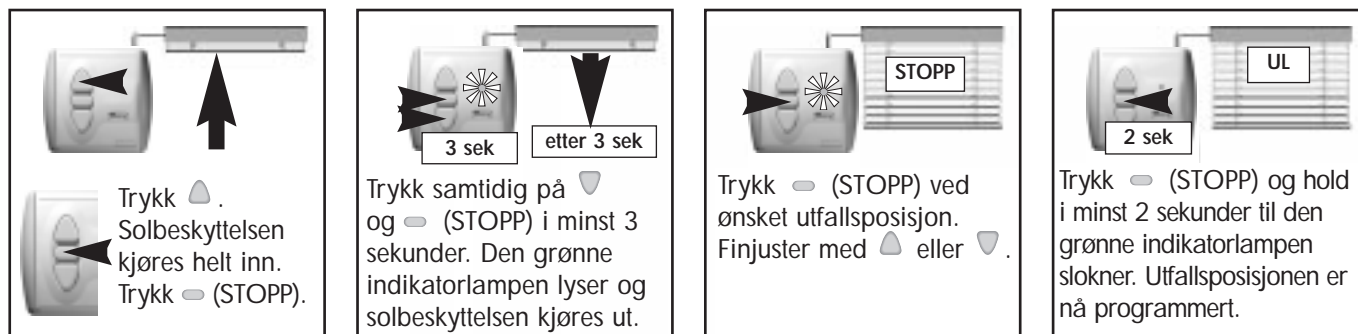

Trykk . Solbeskyttelsen kjøres helt inn. Trykk (STOPP).

Trykk samtidig på og i minst 3 sekunder. Den grønne indikatorlampen lyser og solbeskyttelsen kjøres ut.

Trykk (STOPP) ved ønsket utfallsposisjon. Finjuster med eller .

Trykk (STOPP) og hold i minst 2 sekunder til den grønne indikatorlampen slokner. Utfallsposisjonen er nå programmert.

B Programmering av automatisk persiennevinkling

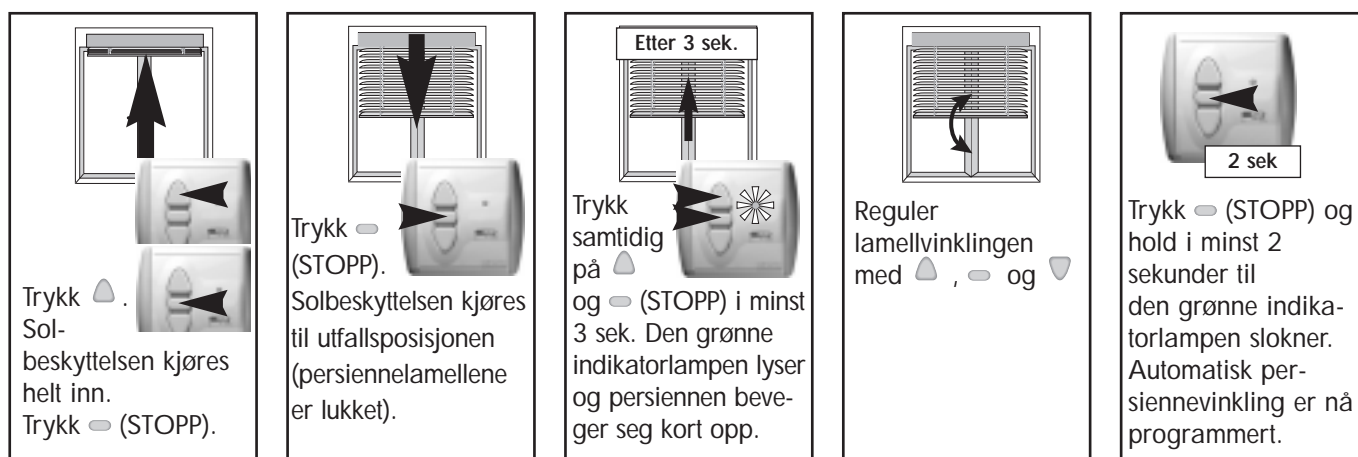

Trykk . Solbeskyttelsen kjøres helt inn. Trykk (STOPP).

Trykk (STOPP). Solbeskyttelsen kjøres til utfallsposisjonen (persiennelamellene er lukket).

Trykk samtidig på og i minst 3 sek. Den grønne indikatorlampen lyser og persiennen beveger seg kort opp.

Reguler lamellvinklingen med , og .

Trykk (STOPP) og hold i minst 2 sekunder til den grønne indikatorlampen slokner. Automatisk persiennevinkling er nå programmert.

C Bruk av automatisk persiennevinkling

Manuell – solbeskyttelsen over utfallsposisjonen

Trykk kort på når solbeskyttelsen står stille ovenfor utfallsposisjonen.

Solbeskyttelsen beveger seg til utfallsposisjon og vinkler lamellene.



Solbeskyttelsen står stille under utfallsposisjonen

Avhengig av den siste kommandoen, får man to forskjellige funksjoner:

1. Siste kommando var NED: Ved et kort trykk på står solbeskyttelsen stille i samme posisjon og lamellene vinkles.
2. Siste kommando var OPP: Ved et kort trykk på kjøres solbeskyttelsen til feil utfallsposisjon (kjøres for langt ned) og lamellene vinkles.



D Sletting av utfallsposisjon

Ta utgangspunkt i helt innkjørt eller utkjørt solbeskyttelse, avhengig av hvilken utfallsposisjon som skal slettes.

Trykk kort på (STOPP)

• Solbeskyttelsen går til utfallsposisjon.

Trykk (STOPP) og hold inne i ca 8 sekunder til indikatorlampen lyser rødt.

• Utfallsposisjonen er nå slettet.



Med reservasjon for tekniske endringer. Somfy AB 07/01.